

beurer

HD 82 Stockholm HD 82 Helsinki

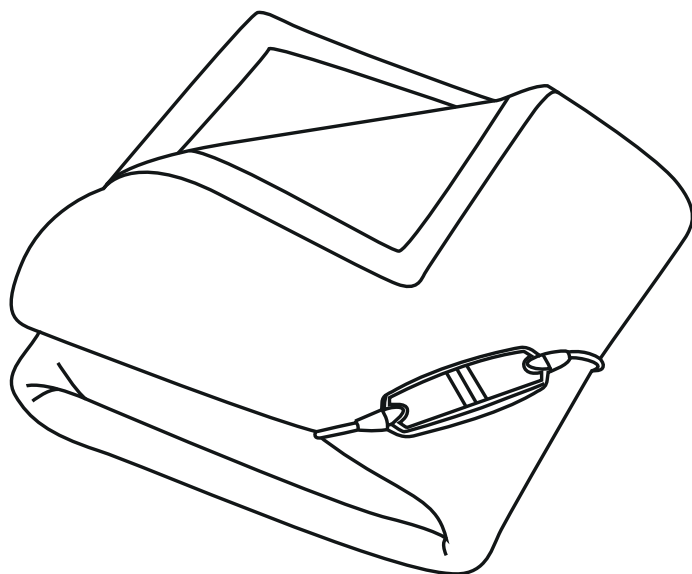

DE Wärmездеcke Gebrauchsanweisung	4	PL Koc rozgrzewający Instrukcja obsługi	39
EN Heated throw Instructions for use.....	9	NL Elektrische bovendecken Gebruiksaanwijzing	44
FR Couverture chauffante Mode d'emploi.....	14	DA Varmetæppe Betjeningsvejledning.....	49
ES Manta eléctrica Instrucciones de uso.....	19	SV Värmefilt Bruksanvisning.....	53
IT Termocoperta Istruzioni per l'uso	24	NO Varmeteppe Bruksanvisning.....	57
TR Isitici battaniye Kullanım kılavuzu.....	29	FI Lämpöpeite Käyttöohje.....	61
RU Электроодеяло Инструкция по применению	34		



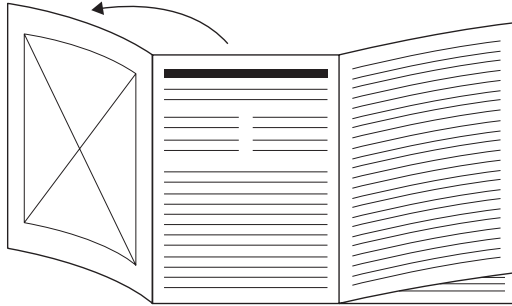

DE Klappen Sie vor dem Lesen der Gebrauchsanweisung die Seite 3 aus.

EN Unfold page 3 before reading the instructions for use.

FR Dépliez la page 3 avant de lire le mode d'emploi.

ES Despliegue la página 3 antes de leer las instrucciones de uso.

IT Prima di leggere le istruzioni per l'uso aprire la pagina 3.

TR Kullanım kılavuzunu okumadan önce 3. sayfayı açın.

RU Перед чтением инструкции по применению разложите страницу 3.

PL Przed przeczytaniem instrukcji obsługi otworzyć stronę 3.

NL Vouw pagina 3 uit voordat u de gebruiksaanwijzing gaat lezen.

DA Fold side 3 ud, før du læser betjeningsvejledningen.

SV Vik ut sidan 3 innan du läser bruksanvisningen.

NO Slå ut side 3 før du leser bruksanvisningen.

FI Avaa sivu 3 ennen käyttöohjeen lukemista.

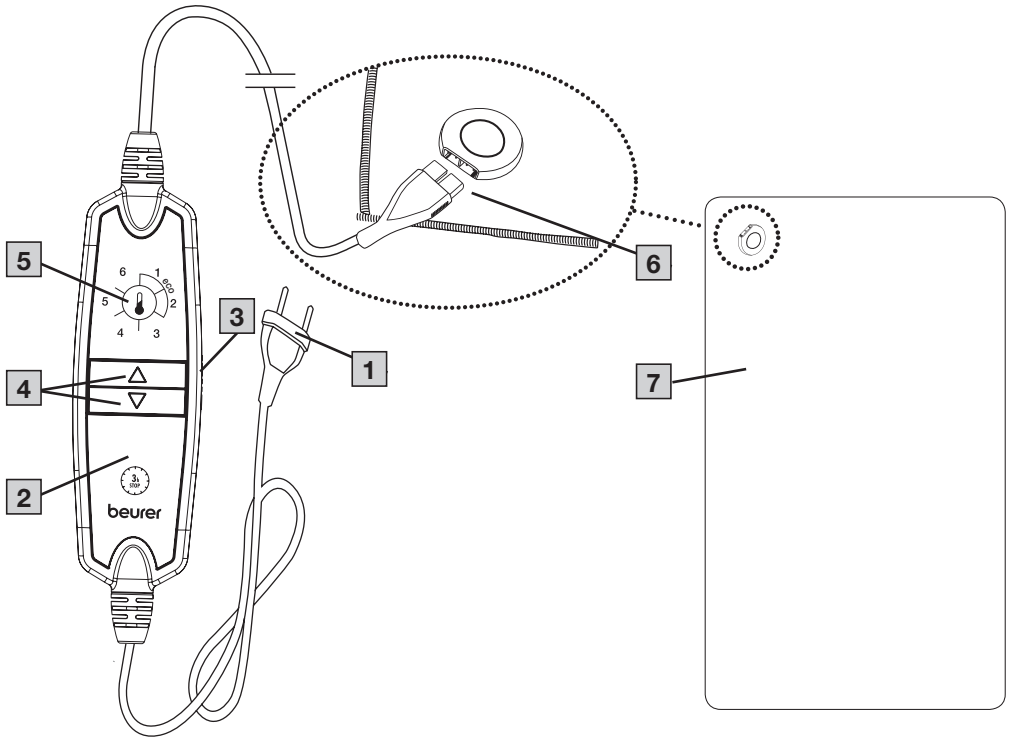

 **Lesen Sie diese Gebrauchsanweisung sorgfältig durch. Befolgen Sie die Warn- und Sicherheitshinweise. Bewahren Sie die Gebrauchsanweisung für den späteren Gebrauch auf. Machen Sie die Gebrauchsanweisung anderen Benutzern zugänglich. Geben Sie bei Weitergabe des Geräts auch die Gebrauchsanweisung mit.**

Die Wärmezudecke inklusive Schalter wird im Folgenden nur noch Gerät genannt.

Die Wärmezudecke ohne Schalter wird im Folgenden nur noch Heizkörper genannt.

INHALT

1. Lieferumfang.....	4	6.4 Temperatur einstellen.....	7
2. Zeichenerklärung.....	4	6.5 Abschaltautomatik.....	7
3. Sicherheitshinweise.....	5	6.6 Ausschalten.....	7
4. Bestimmungsgemäße Verwendung.....	6	7. Reinigung und Pflege.....	7
5. Gerätebeschreibung.....	6	8. Was tun bei Problemen?.....	7
6. Bedienung.....	7	9. Aufbewahrung.....	8
6.1 Sicherheit.....	7	10. Entsorgung.....	8
6.2 Inbetriebnahme.....	7	11. Technische Angaben.....	8
6.3 Einschalten.....	7	12. Garantie / Service.....	8























1. LIEFERUMFANG

Überprüfen Sie den Lieferumfang auf äußere Unversehrtheit der Kartonverpackung und auf die Vollständigkeit des Inhalts. Vor dem Gebrauch ist sicherzustellen, dass das Gerät und Zubehör keine sichtbaren Schäden aufweisen und jegliches Verpackungsmaterial entfernt wird. Benutzen Sie es im Zweifelsfall nicht und wenden Sie sich an Ihren Händler oder an die angegebene Kundendienstadresse.

- 1 Heizkörper
- 1 Schalter
- 1 Gebrauchsanweisung

2. ZEICHENERKLÄRUNG

Auf dem Gerät, in der Gebrauchsanweisung, auf der Verpackung und auf dem Typschild des Geräts werden folgende Symbole verwendet:

 GEFAHR	Bezeichnet eine unmittelbar drohende Gefahr. Wenn sie nicht gemieden wird, sind Tod oder schwerste Verletzungen die Folge.
 WARNUNG	Bezeichnet eine möglicherweise drohende Gefahr. Wenn sie nicht gemieden wird, können Tod oder schwerste Verletzungen die Folge sein.
 VORSICHT	Bezeichnet eine möglicherweise drohende Gefahr. Wenn sie nicht gemieden wird, können leichte oder geringfügige Verletzungen die Folge sein.
 HINWEIS	Bezeichnet eine möglicherweise schädliche Situation. Wenn sie nicht gemieden wird, kann die Anlage oder etwas in ihrer Umgebung beschädigt werden.
 Produktinformation Hinweis auf wichtige Informationen	
 Anweisung lesen	
 Nicht gefaltet oder zusammengeschoben gebrauchen	
 Keine Nadeln hineinstecken	
 Darf nicht von sehr jungen Kindern (0-3 Jahre) benutzt werden	
 Hersteller	
 Gerät der Schutzklasse II	
 Dieses Produkt erfüllt die Anforderungen der geltenden europäischen und nationalen Richtlinien.	
 Konformitätsbewertungszeichen für Großbritannien	
 Die Produkte entsprechen nachweislich den Anforderungen der Technischen Regelwerke der EAWU	
 (Elektro-)Gerät darf nicht über den Hausmüll entsorgt werden	
 Kennzeichnung zur Identifikation des Verpackungsmaterials. A = Materialabkürzung, B = Materialnummer: 1-7 = Kunststoffe, 20-22 = Papier und Pappe	
 Produkt und Verpackungskomponenten trennen und entsprechend der kommunalen Vorschriften entsorgen.	
 Dieses Gerät erfüllt die hohen humanökologischen Anforderungen des OEKO-TEX® STANDARD 100, wie durch das Forschungsinstitut Hohenstein nachgewiesen.	
 maximale Waschtemperatur 30 °C sehr schonender Prozess	
 Nicht bleichen	
 Nicht im Wäschetrockner trocknen	
 Nicht bügeln	
 Nicht chemisch reinigen	

3. SICHERHEITSHINWEISE

WICHTIGE ANWEISUNGEN – FÜR DEN SPÄTEREN GEBRAUCH AUFBEWAHREN

⚠️ WARNUNG

- Ein Nichtbeachten der nachfolgenden Hinweise kann Personen- oder Sachschaden (elektrischer Schlag, Hautverbrennung, Brand) verursachen. Die folgenden Sicherheits- und Gefahrenhinweise dienen nicht nur zum Schutz Ihrer Gesundheit bzw. der Gesundheit Dritter, sondern auch zum Schutz des Geräts. Beachten Sie daher diese Sicherheitshinweise und übergeben Sie diese Anleitung bei Weitergabe des Geräts.
- Dieses Gerät darf nicht von Personen benutzt werden, die unempfindlich gegen Hitze sind und von anderen schutzbedürftigen Personen, die nicht auf eine Überhitzung reagieren können (z.B. Diabetikern, Personen mit krankheitsbedingten Hautveränderungen oder vernarbten Hautarealen im Anwendungsgebiet, nach der Einnahme von schmerzlindernden Medikamenten oder Alkohol).
- Dieses Gerät darf nicht bei sehr jungen Kindern (0-3 Jahre) angewandt werden, weil diese nicht auf eine Überhitzung reagieren können.
- Das Gerät kann von Kindern, die älter als 3 Jahre und jünger als 8 Jahre sind, unter Aufsicht benutzt werden, wobei der Schalter immer auf den Mindesttemperaturwert eingestellt sein muss.
- Dieses Gerät kann von Kindern ab 8 Jahren und darüber sowie von Personen mit verringerten physischen, sensorischen oder mentalen Fähigkeiten oder Mangel an Erfahrung und Wissen benutzt werden, wenn Sie beaufsichtigt werden oder bezüglich des sicheren Gebrauchs des Geräts unterwiesen wurden und die daraus resultierenden Gefahren verstehen.
- Kinder dürfen nicht mit dem Gerät spielen.
- Reinigung und Benutzer-Wartung dürfen nicht von Kindern ohne Beaufsichtigung durchgeführt werden.
- Dieses Gerät ist nicht für den Gebrauch in Krankenhäusern bestimmt.
- Dieses Gerät ist nur für den Einsatz im häuslichen/privaten Umfeld bestimmt – nicht im gewerblichen Bereich.
- Keine Nadeln hineinstecken.
- Nicht gefaltet oder zusammengesoben benutzen.
- Nicht nass benutzen.
- Dieses Gerät darf nur in Verbindung mit dem auf dem Etikett angegebenen Schalter betrieben werden.
- Dieses Gerät darf nur an die auf dem Etikett angegebene Netzspannung angeschlossen werden.
- Wenn das Gerät über mehrere Stunden benutzt wird, empfehlen wir, die niedrigste Temperaturstufe am Schalter einzustellen, um eine Überhitzung des Körpers und in Folge ggf. eine Hautverbrennung oder einen Hitzschlag zu vermeiden.

- Die von diesem Gerät ausgehenden elektrischen und magnetischen Felder können unter Umständen die Funktion Ihres Herzschrittmachers stören. Sie liegen jedoch weit unter den Grenzwerten: elektrische Feldstärke: max. 5000 V/m, magnetische Feldstärke: max. 80 A/m, magnetische Flussdichte: max. 0,1 Milli-Tesla. Bitte befragen Sie deshalb Ihren Arzt und den Hersteller Ihres Herzschrittmachers vor der Benutzung dieses Geräts.
- Nicht an den Leitungen ziehen, drehen oder sie scharf knicken.
- Das Kabel und der Schalter des Geräts können bei unsachgemäßer Anordnung die Gefahr von Verhakung, Strangulierung, Stolpern oder Treten mit sich bringen. Der Benutzer muss sicherstellen, dass überschüssige Kabel und Kabel im Allgemeinen sicher verlegt werden.
- Dieses Gerät ist häufig dahingehend zu prüfen, ob es Anzeichen von Abnutzung oder Beschädigung zeigt. Falls solche Anzeichen vorhanden sind, das Gerät unsachgemäß gebraucht wurde oder es sich nicht mehr erwärmt, muss es vor erneutem Einschalten erst durch den Hersteller überprüft werden.
- Sie dürfen das Gerät (inkl. Zubehör) keinesfalls öffnen oder reparieren, da sonst eine einwandfreie Funktion nicht mehr gewährleistet ist. Bei Nichtbeachtung erlischt die Garantie.
- Wenn die Netzanschlussleitung dieses Geräts beschädigt wird, muss sie entsorgt werden. Ist sie nicht abnehmbar, muss das Gerät entsorgt werden.
- Schalter und Leitungen nicht dem direkten Sonnenlicht aussetzen.
- Während dieses Gerät eingeschaltet ist, darf
 - kein scharfkantiger Gegenstand daraufgelegt werden,
 - keine Wärmequelle wie Wärmeflasche oder ähnliches daraufgelegt werden.
- Die elektronischen Bauteile im Schalter erwärmen sich beim Gebrauch des Geräts. Der Schalter darf deshalb nicht abgedeckt werden oder auf dem Heizkörper liegen, wenn es betrieben wird.
- Lassen Sie das Gerät vor der Lagerung abkühlen. Andernfalls kann es beschädigt werden.
- Legen Sie während der Lagerung keine Gegenstände auf dem Gerät ab, um zu vermeiden, dass es scharf geknickt wird. Andernfalls kann das Gerät beschädigt werden.
- Beachten Sie unbedingt die Hinweise zu den folgenden Kapiteln: Bedienung, Reinigung und Pflege, Aufbewahrung.
- Sollten Sie noch Fragen zur Anwendung unserer Geräte haben, so wenden Sie sich bitte an unseren Kundenservice.

4. BESTIMMUNGSGEMÄSSE VERWENDUNG

▲ VORSICHT

Dieses Gerät ist nur zur Erwärmung des menschlichen Körpers bestimmt.

5. GERÄTEBESCHREIBUNG

Die dazugehörigen Zeichnungen sind auf Seite 3 abgebildet.

- 1 Netzstecker
- 2 Schalter
- 3 Schieber für EIN/AUS
- 4 Tasten zur Temperatureinstellung
- 5 Beleuchtete Anzeige der Temperaturstufen

- 6 Steckkupplung
- 7 Heizkörper

6. BEDIENUNG

6.1 Sicherheit

HINWEIS

- Das Gerät ist mit einem SICHERHEITS-SYSTEM ausgestattet. Diese Sensortechnik verhindert eine Überhitzung des Heizkörpers auf seiner gesamten Fläche durch automatische Abschaltung im Fehlerfall. Wenn das SICHERHEITS-SYSTEM das Gerät abgeschaltet hat, erfolgt auch im eingeschalteten Zustand keinerlei Beleuchtung des Schalters mehr.
- Beachten Sie, dass das Gerät nach einem Fehlerfall aus Gründen der Sicherheit nicht mehr betrieben werden kann und entweder entsorgt oder an die angegebene Service-Adresse eingeschickt werden muss.
- Verbinden Sie keinesfalls den defekten Heizkörper mit einem anderen Schalter des gleichen Typs. Dies würde ebenfalls zu einer finalen Abschaltung durch das Sicherheitssystem im Schalter führen.

6.2 Inbetriebnahme

HINWEIS

Stellen Sie sicher, dass sich der Heizkörper im Gebrauch nicht zusammenschiebt oder Falten bildet.

1. Verbinden Sie zuerst den Schalter **2** mit dem Heizkörper in dem Sie die Steckkupplung **6** zusammenfügen.
2. Stecken Sie danach den Netzstecker **1** in die Steckdose.

6.3 Einschalten

Stellen Sie den Schieber für EIN/AUS **3** auf die Position EIN (I) um das Gerät einzuschalten (siehe Abb. Schalter). Die Temperaturstufen **5** sind dann beleuchtet.

6.4 Temperatur einstellen

Um die Temperatur zu erhöhen, drücken Sie die Δ -Taste **4**. Um die Temperatur zu verringern, drücken Sie die ∇ -Taste **4**.

Stufe 0: AUS

Stufe 1: Minimale Wärme

Stufe 2 – 5: Individuelle Wärme

Stufe 6: Maximale Wärme

i Die schnellste Erwärmung des Geräts erreichen Sie, indem Sie zuerst die höchste Temperaturstufe einstellen.

6.5 Abschaltautomatik

Dieses Gerät ist mit einer Abschaltautomatik ausgestattet. Diese stoppt die Wärmezufuhr ca. 3 Stunden nach der Inbetriebnahme des Geräts. Dies wird durch das Blinken einer Temperaturstufe angezeigt. Um das Gerät erneut in Betrieb nehmen zu können, müssen Sie den Schiebeschalter **3** zunächst ausschalten (Stellung „0“). Nach ungefähr 5 Sekunden ist ein erneutes Einschalten möglich.

⚠ WARNUNG

Wenn das Gerät über mehrere Stunden benutzt wird, empfehlen wir, die niedrigste Temperaturstufe am Schalter einzustellen, um eine Überhitzung des Körpers und in Folge ggf. eine Hautverbrennung oder einen Hitzschlag zu vermeiden.

6.6 Ausschalten

Stellen Sie den Schieber für EIN/AUS auf die Position AUS (0) um das Gerät auszuschalten. Die Temperaturstufen sind dann nicht mehr beleuchtet.



Falls das Gerät für einige Tage nicht verwendet wird, stellen Sie den Schieber auf die Position AUS (0) und ziehen den Netzstecker aus der Steckdose. Trennen Sie anschließend die Steckkupplung **6** und somit den Schalter **2** vom Heizkörper.

7. REINIGUNG UND PFLEGE

⚠ WARNUNG

Ziehen Sie vor der Reinigung immer zuerst den Netzstecker aus der Steckdose. Trennen Sie anschließend die Steckkupplung und somit den Schalter vom Heizkörper. Andernfalls besteht die Gefahr eines elektrischen Schlages.

HINWEIS

Der Schalter darf niemals mit Wasser oder mit anderen Flüssigkeiten in Kontakt kommen. Er kann sonst beschädigt werden.

- Verwenden Sie zur Reinigung des Schalters ein trockenes fusselfreies Tuch. Verwenden Sie keine chemischen Reiniger oder Scheuermittel.
- Kleine Flecken auf dem Heizkörper können mit einem angefeuchteten Tuch sowie ggf. mit etwas flüssigem Feinwaschmittel entfernt werden.

HINWEIS

Beachten Sie, dass der Heizkörper nicht chemisch gereinigt, ausgewrungen, maschinell getrocknet, gemangelt oder gebügelt werden darf. Andernfalls kann der Heizkörper beschädigt werden.

- Der Heizkörper ist maschinenwaschbar.
- Stellen Sie die Waschmaschine auf einen besonders schonenden Waschgang bei 30 °C ein (Wollwaschgang). Benutzen Sie ein Feinwaschmittel und dosieren Sie es nach Angaben des Herstellers.
- Ziehen Sie direkt nach dem Waschen den noch feuchten Heizkörper auf das Originalmaß in Form und lassen Sie ihn flach ausgebreitet auf einem Wäscheständer trocknen.

HINWEIS

- Verwenden Sie keine Wäscheklammern oder ähnliches um den Heizkörper am Wäscheständer zu befestigen. Andernfalls kann der Heizkörper beschädigt werden.
- Verbinden Sie den Schalter erst wieder mit dem Heizkörper, wenn die Steckkupplung und der Heizkörper vollständig trocken sind. Andernfalls kann das Gerät beschädigt werden.

⚠ WARNUNG

Schalten Sie das Gerät auf keinen Fall zum Trocknen ein! Andernfalls besteht die Gefahr eines elektrischen Schlages.

8. WAS TUN BEI PROBLEMEN?

Problem	Die Temperaturstufen werden nicht beleuchtet obwohl <ul style="list-style-type: none"> - der Schalter vollständig mit dem Heizkörper verbunden ist - der Netzstecker mit einer funktionierenden Steckdose verbunden ist - der Schieber für EIN/AUS auf der Seite des Schalters eingeschaltet ist (I)
Mögliche Ursache	Das Sicherheitssystem hat das Gerät irreversibel abgeschaltet.
Behebung	Senden Sie den Heizkörper und den Schalter zum Service ein.

9. AUFBEWAHRUNG

Wenn Sie das Gerät längere Zeit nicht verwenden, empfehlen wir Ihnen, es in der Originalverpackung aufzubewahren. Trennen Sie hierzu die Steckkupplung und somit den Schalter vom Heizkörper.

10. ENTSORGUNG

Im Interesse des Umweltschutzes darf das Gerät am Ende seiner Lebensdauer nicht mit dem Hausmüll entfernt werden. Die Entsorgung kann über entsprechende Sammelstellen in Ihrem Land erfolgen. Befolgen Sie die örtlichen Vorschriften bei der Entsorgung der Materialien. Entsorgen Sie das Gerät gemäß  der Elektro- und Elektronik Altgeräte EG-Richtlinie – WEEE (Waste Electrical and Electronic Equipment). Bei Rückfragen wenden Sie sich bitte an die für die Entsorgung zuständige kommunale Behörde. Rücknahmestellen für Ihre Altgeräte erhalten Sie z. B. bei der örtlichen Gemeinde- bzw. Stadtverwaltung, den örtlichen Müllentsorgungsunternehmen oder bei Ihrem Händler.

Hinweise für Verbraucher zur Altgeräteentsorgung und Verschrottung in Deutschland

Besitzer von Altgeräten können diese im Rahmen der durch die öffentlich-rechtlichen Entsorgungsträger eingerichteten und zur Verfügung stehenden Möglichkeiten der Rückgabe oder Sammlung von Altgeräten unentgeltlich abgeben, damit eine ordnungsgemäße Entsorgung der Altgeräte sichergestellt ist. Die Rückgabe ist gesetzlich vorgeschrieben.

Außerdem ist die Rückgabe unter bestimmten Voraussetzungen auch bei Vertreibern möglich.

Gemäß Elektro- und Elektronikgerätegesetz (ElektroG) sind die folgenden Vertreter zur unentgeltlichen Rücknahme von Altgeräten verpflichtet:

- Elektro-Fachgeschäfte, mit einer Verkaufsfläche für Elektro- und Elektronikgeräte von mindestens 400 Quadratmetern.
- Lebensmittelläden mit einer Gesamtverkaufsfläche von mindestens 800 Quadratmetern, die mehrmals pro Jahr oder dauerhaft Elektro- und Elektronikgeräte anbieten und auf dem Markt bereitstellen.
- Versandhandel, wobei die Pflicht zur 1:1-Rücknahme im privaten Haushalt nur für Wärmeüberträger (Kühl-/Gefriergeräte, Klimageräte u.a.), Bildschirmgeräte und Großgeräte gilt. Für die 1:1-Rücknahme von Lampen, Kleingeräten und kleinen IT- u. Telekommunikationsgeräten sowie die 0:1-Rücknahme müssen Versandhändler Rückgabemöglichkeiten in zumutbarer Entfernung zum Endverbraucher bereitstellen.

Diese Vertreter sind verpflichtet,

- bei der Abgabe eines neuen Elektro- oder Elektronikgerätes an einen Endnutzer ein Altgerät des Endnutzers der gleichen Geräteart, das im Wesentlichen die gleichen Funktionen wie das neue Gerät erfüllt, am Ort der Abgabe oder in unmittelbarer Nähe hierzu unentgeltlich zurückzunehmen und
- auf Verlangen des Endnutzers Altgeräte, die in keiner äußeren Abmessung größer als 25 Zentimeter sind, im Einzelhandelsgeschäft oder in unmittelbarer Nähe hierzu unentgeltlich zurückzunehmen; die Rücknahme darf nicht an den Kauf eines Elektro- oder Elektronikgerätes geknüpft werden und ist auf drei Altgeräte pro Geräteart beschränkt.

Enthalten die Produkte Batterien und Akkus oder Lampen, die aus dem Altgerät zerstörungsfrei entnommen werden können, müssen diese vor der Entsorgung entnommen werden und getrennt als Batterie bzw. Lampe entsorgt werden.

Sofern das alte Elektro- bzw. Elektronikgerät personenbezogene Daten enthält, sind Sie selbst für deren Löschung verantwortlich, bevor Sie es zurückgeben.

11. TECHNISCHE ANGABEN

Siehe Typschild-Etikett am Heizkörper.

12. GARANTIE / SERVICE

Nähere Informationen zur Garantie und den Garantiebedingungen finden Sie im mitgelieferten Garantie-Faltblatt.